

第114回日本泌尿器科学会総会

The 114th Annual Meeting
of the Japanese Urological Association

協賛募集要項

2026年6月

会期：2027年4月15日（木）～17日（土）
会場：神戸ポートピアホテル + 神戸国際展示場 +
神戸国際会議場

第114回日本泌尿器科学会総会
会長 舩森 直哉
札幌医科大学 医学部 泌尿器科学講座

目次

	ご挨拶	P.4
1.	開催概要	P.5
2.	フロアプラン	P.6～12
3.	パッケージ協賛	P.13、14
＜募集要項＞		
4.	共催セミナー	P.15、16
5.	企業展示 および 書籍展示	P.17、19
6.	ホスピタリティスペース	P.18、19
7.	ポケットプログラム集広告	P.20、25
8.	総会公式アプリ、電子抄録広告	P.21、22、25
9.	ホームページバナー広告	P.23、25
10.	会場スクリーン幕間広告	P.24、25
11.	寄付金募集	P.26

ご挨拶

謹啓 時下ますますご清祥の段、お慶び申し上げます。平素は格別のご高配を賜り厚く御礼申し上げます。

この度、第114回日本泌尿器科学会総会を2027年4月15日(木)～17日(土)の3日間、神戸国際会議場、神戸国際展示場および神戸ポートピアホテルにて開催させて頂くことになりました。札幌医科大学が本会を主催させていただくのは、1990年に先々代の熊本悦明先生が第78回総会を開催して以来ですので実に37年ぶりとなります。

泌尿器科は、診断、薬物治療、外科治療のすべてにおいて、小生が泌尿器科医になった1988年には思いもよらなかった急速な進化を遂げています。最近では、AI、新規画像診断、ゲノム医療、ロボット支援下手術の導入・普及、セラノスティクスが進んでいます。このように、急速な発展・進化を遂げている医療現場において、10年後のみならず5年後にどのような変化を遂げているのかを正確に予測することは困難ですが、多様性をすべて包括しているとの泌尿器科領域の土壌・背景を鑑みますと、泌尿器科の未来は明るいものと確信しています。

以上のように、医学・医療の担い手として、未来に向かって変えなければならないものがある一方で、患者・医療者間の信頼関係など変えてはいけないものがあるのも事実です。医師の働き方改革が推進される中で、不易流行のうちの不易を議論する必要もあると考えています。このような考えから、第114回総会のテーマは「**泌尿器科学の新たな地平をめざして—医学と医療の統合で支える人々の健康と幸福**」とさせていただきます。泥臭いかもしれませんが、医学・医療がどんなに発展・進化しても人と人との繋がりが一番重要ではないかと思っています。

本会は神戸の地で開催しますが、会場では「北海道」を前面に出して多数の先生方に会場にお越しいただき豊かな自然が息づく「北海道」の魅力を感じていただく予定です。第114回総会が盛会になりますよう、何卒、企業の皆様方のご支援を賜りますようお願い申し上げます。

謹白

2025年10月吉日



会長 舩森 直哉

第114回日本泌尿器科学会総会
札幌医科大学 医学部 泌尿器科学講座



1. 開催概要

- 会議名称 : 第114回日本泌尿器科学会総会
The 114th Annual Meeting of the Japanese Urological Association (114 JUA)
- 会 期 : 2027年4月15日（木）～17日（土） 3日間
- テー マ : **泌尿器科学の新たな地平をめざして
—医学と医療の統合で支える人々の健康と幸福
Toward a New Horizon in Urology:
Advancing Human Health and Well-being through the
Integration of Medical Science and Clinical Practice**
- 会 場 : 神戸ポートピアホテル
〒650-0046 兵庫県神戸市中央区港島中町 6 丁目10-1
神戸国際会議場
〒650-0046 兵庫県神戸市中央区港島中町 6 丁目 9 -1
神戸国際展示場
〒650-0046 兵庫県神戸市中央区港島中町 6 丁目11-1
- 会 長 : 舩森 直哉
(札幌医科大学 医学部 泌尿器科学講座)
- 主催事務局 : 札幌医科大学 医学部 泌尿器科学講座
〒 060-8543札幌市中央区南1条西16丁目291番地
- 予定参加者数 : 約7,000名
- ホームページ : <https://site.convention.co.jp/jua2027/> (予定)
- 運営準備室 : 日本コンベンションサービス株式会社
〒100-0013 東京都千代田区霞が関1-4-2
大同生命霞が関ビル14階
E-mail:jua2027@convention.co.jp

企業活動と医療機関等の関係の透明性ガイドラインについて

日本製薬工業協会の「企業活動と医療機関等の関係の透明性ガイドライン」及び、日本医療機産業連合会の「医療機器業界における医療機関等との透明性ガイドライン」に基づき、学会等の会合開催費用の支援としての学会寄付、学会共催費に関する情報を各企業が自社のウェブサイト等を通じて公表することに伴い、第114回日本泌尿器科学会総会に関する費用について公表されることを了承いたします。
尚、別途同意書への署名・押印等は控えさせていただきますので、あらかじめご了承ください。

2. フロア案内図

※会場使用計画は変更となる場合がございます。

会場周辺図 / Congress Venue



2. フロアプラン

※会場使用計画は変更となる場合がございます。

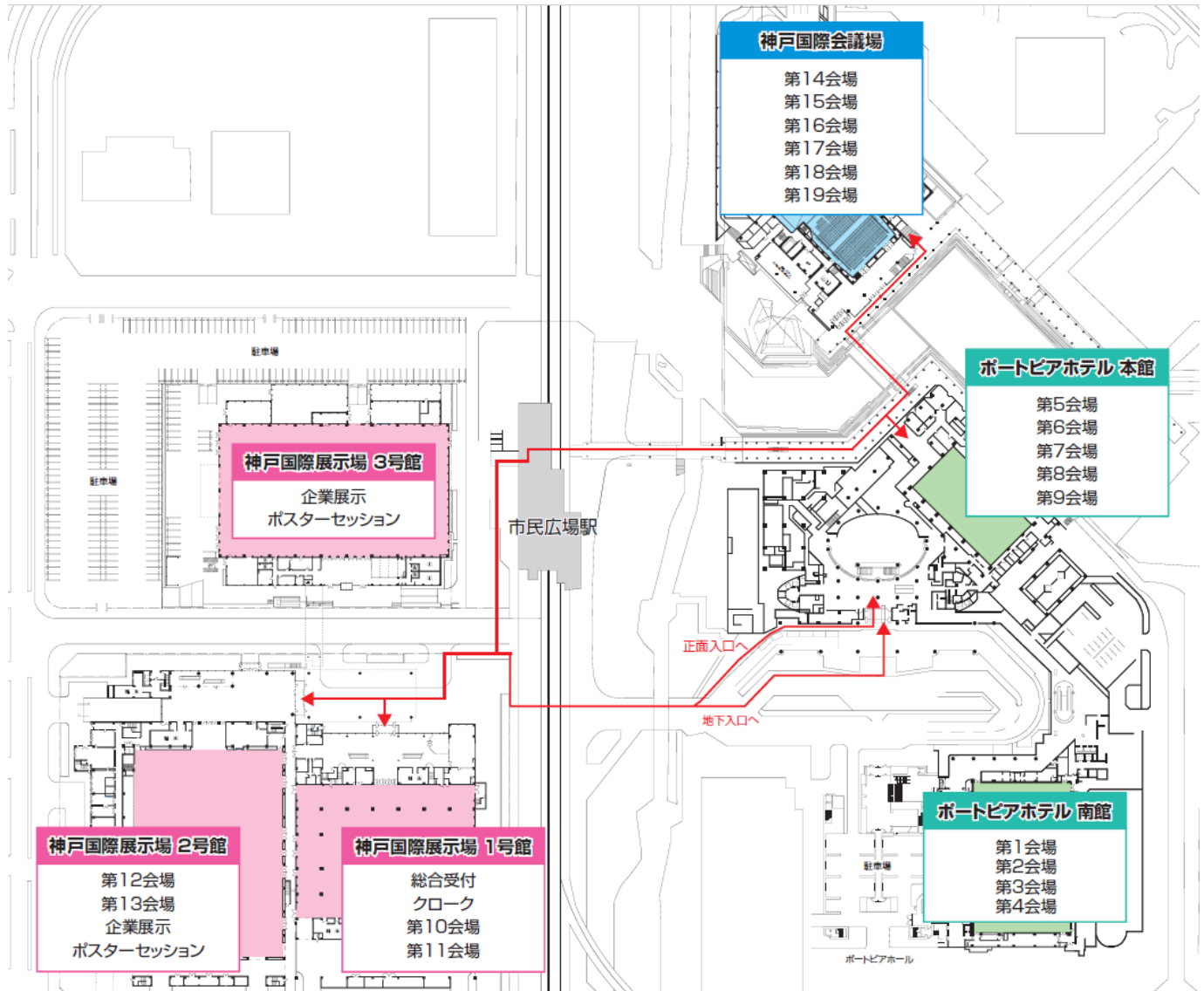

2. フロアプラン

神戸ポートピアホテル

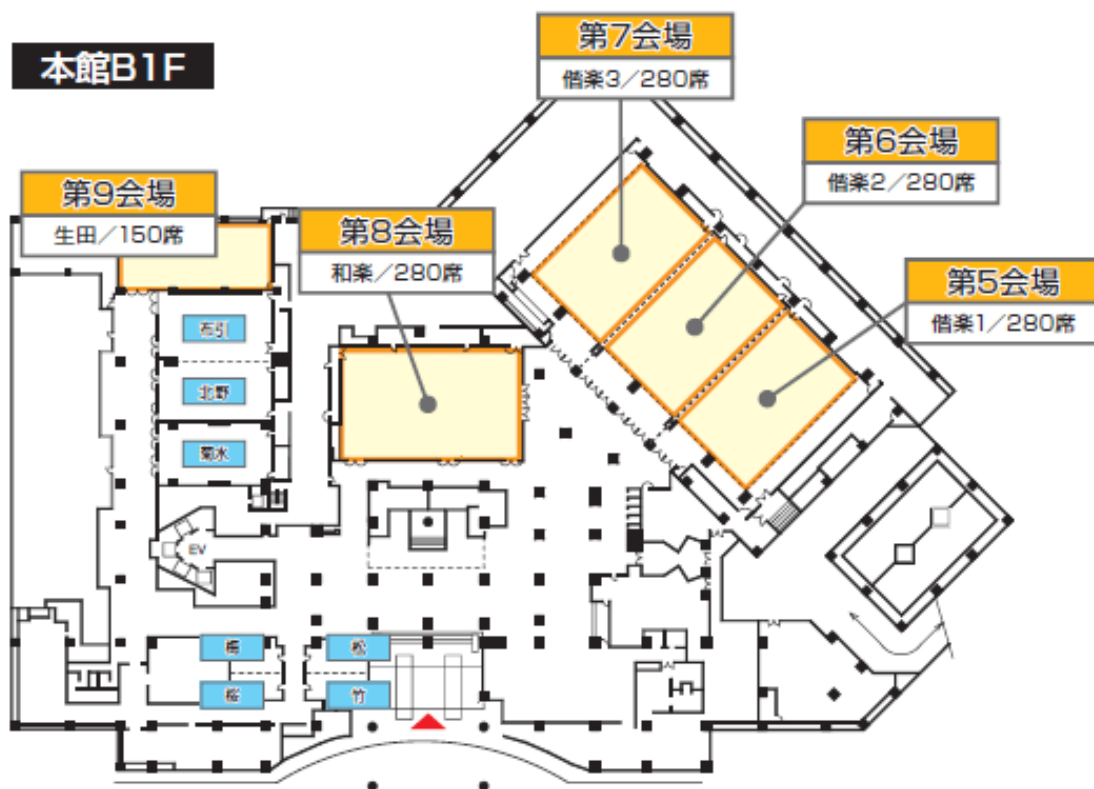
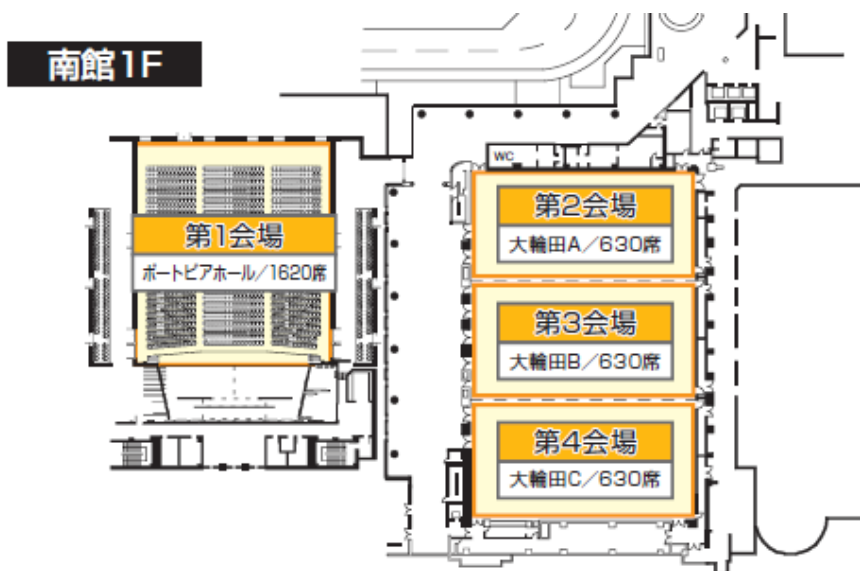

2. フロアプラン

神戸国際展示場

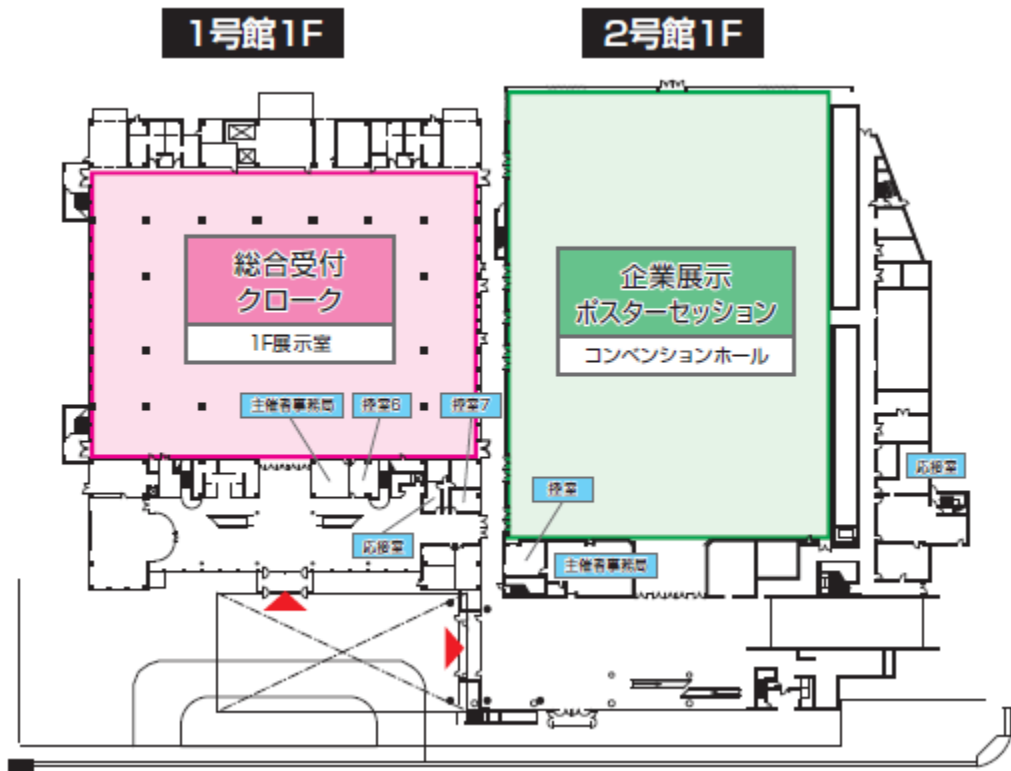

2. フロアプラン

神戸国際展示場

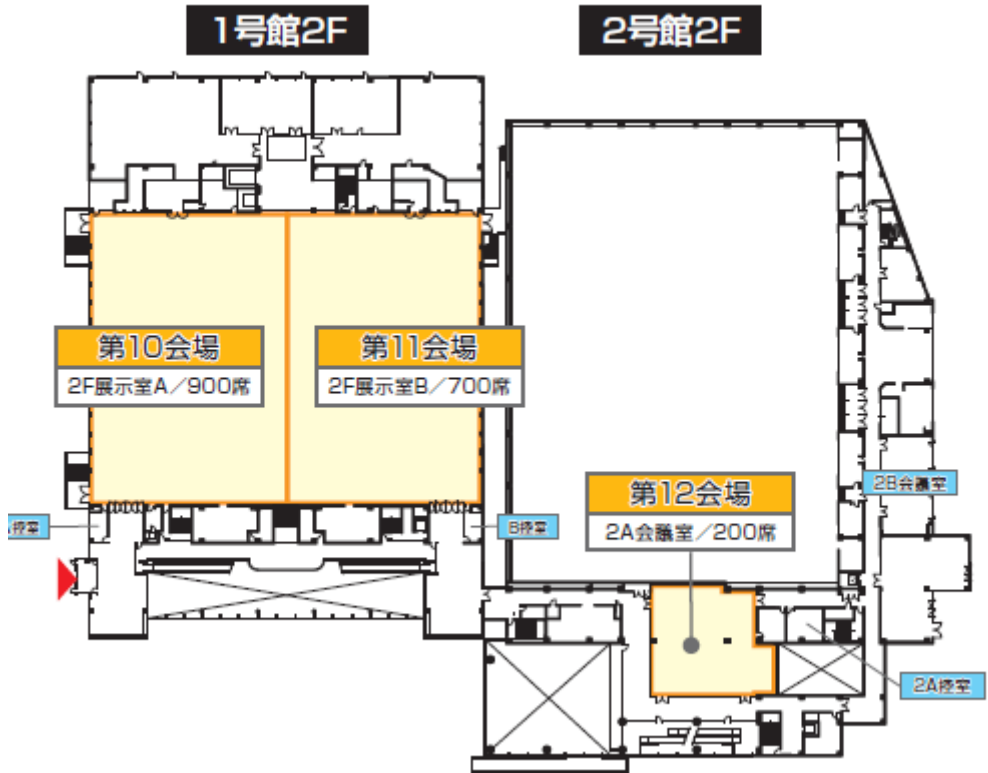

2. フロアプラン

神戸国際会議場

1F

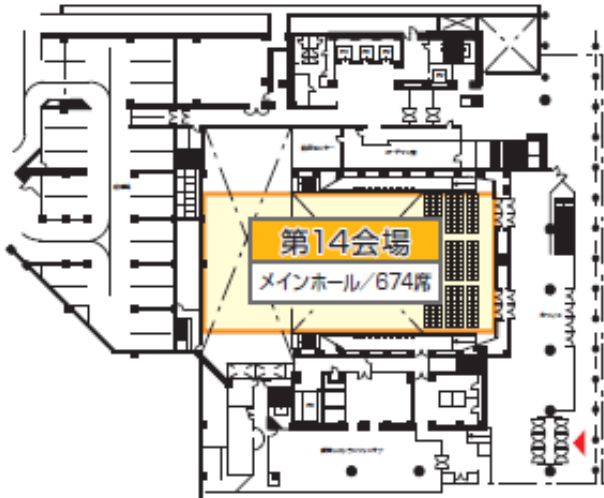

3F



4F



5F

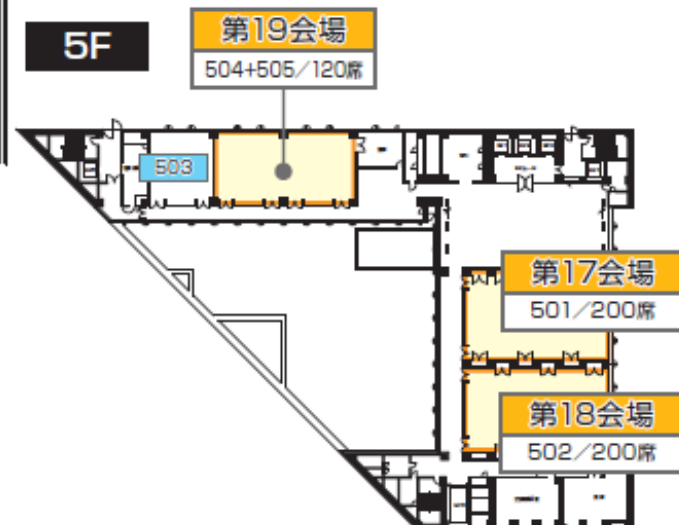

2. フロアプラン（席数・部屋タイプ）

会場	施設名	部屋名	席数	部屋タイプ
第1会場	神戸ポートピアホテル	ポートピアホール	約1,700席	共催セミナー 設定なし
第2会場		大輪田 A	約600席	B
第3会場		大輪田 B	約600席	B
第4会場		大輪田 C	約600席	B
第5会場		偕楽 1	約300席	C
第6会場		偕楽 2	約300席	C
第7会場		偕楽 3	約300席	C
第8会場		和楽	約300席	C
第9会場		生田	約150席	C
第10会場	神戸国際展示場	展示室A	約900席	A
第11会場		展示室B	約700席	A
第12会場		2 A会議室	約240席	C
第13会場		3 A会議室	約400席	B
第14会場	神戸国際会議場	メインホール	約650席	A
第15会場		国際会議室	約360席	B
第16会場		401+402会議室	約200席	C
第17会場		501会議室	約200席	C
第18会場		502会議室	約200席	C
第19会場		504+505会議室	約150席	C

※会場使用計画は変更となる場合がございます。

3. パッケージ協賛 (ダイヤモンド アクア～ブルー)

		アクア ダイヤモンド	ピンク ダイヤモンド	レッド ダイヤモンド	イエロー ダイヤモンド	オレンジ ダイヤモンド	ライトグリーン ダイヤモンド
		27,500,000円 (税込)					
		1社	1社	1社	1社	1社	1社
共催 セミナー	ランチョンセミナー Aタイプ 約650～900席	2枠	2枠	2枠	1枠	1枠	－
	ランチョンセミナー Bタイプ 約300～600席	1枠	1枠	1枠	1枠	1枠	2枠
	ランチョンセミナー Cタイプ 約120～280席	－	－	－	1枠	1枠	1枠
	モーニングセミナー Aタイプ 約650～900席	1枠	－	－	－	－	－
	モーニングセミナー Bタイプ 約300～600席	－	－	－	－	1枠	－
	モーニングセミナー Cタイプ 約120～280席	－	－	－	－	－	－
	イブニングセミナー Aタイプ 約650～900席	－	1枠	1枠	－	－	－
	イブニングセミナー Bタイプ 約300～750席	－	－	－	－	－	1枠
	イブニングセミナー Cタイプ 約120～280席	－	－	－	－	1枠	1枠
	スポンサードシンポジウム Bタイプ 約300～600席	1枠	1枠	－	1枠	1枠	－
	スポンサードシンポジウム Cタイプ 約120～280席	－	－	1枠	－	－	－
企業情報 交換会 (展示)	スペース小間 1小間	35小間	32小間	36小間	40小間	32小間	36小間
広告 掲載	ポケットプログラム集 表4・表2・表3 (カラー)	表4 2000部	表4 2000部	表4 2000部	表2	－	表3
	ポケットプログラム集後付1頁 (カラー)	－	－	－	－	1枠	－
	ポケットプログラム集後付1/2頁 (モノクロ)	－	－	－	－	－	－
	日程表掲載冊子«名称未定» 表4 (カラー)	表4 2000部	表4 2000部	表4 2000部	－	－	－
	総会公式アプリ・電子抄録広告掲載 アプリ版 起動時フルスクリーン	－	1枠	－	1枠	－	1枠
	総会公式アプリ・電子抄録広告掲載 アプリ版 トップページバナー	1枠	1枠	1枠	1枠	1枠	1枠
	総会公式アプリ・電子抄録広告掲載 Web版 表紙次頁以降前方頁	－	－	－	－	－	1枠
	ホームページバナー広告	1枠	1枠	1枠	1枠	1枠	1枠
	会場スクリーン幕間広告	1枠	1枠	1枠	1枠	1枠	1枠
パッケージ 協賛特典	ネームストラップ広告	2,100本	2,100本	2,100本	－	－	700本
	コングレスバッグ	1,500個	1,500個	1,500個	－	－	1,500個
	会期中利用可能 専用控室	1室	1室	1室	1室	1室	－
	参加証	15枚	15枚	15枚	30枚	15枚	15枚

※内項目はパッケージ協賛のみの特典項目となります。
 ※本パッケージのご協賛をご希望の方は運営準備室にご連絡ください (jua2027@convention.co.jp)
 ご希望企業様と面談の後内容を調整する場合がございます。

3. パッケージ協賛（プラチナ～パール）

		プラチナ	ゴールド	シルバー	ブロンズ	パール
		16,500,000円 (税込)	11,000,000円 (税込)	7,700,000円 (税込)	7,700,000円 (税込)	3,900,000円 (税込)
		1社	1社	1社	1社	1社
共催 セミナー	ランチョンセミナー Aタイプ 約650～900席	－	－	－	－	－
	ランチョンセミナー Bタイプ 約300～600席	1枠	1枠	1枠	－	－
	ランチョンセミナー Cタイプ 約200～280席	－	－	1枠	1枠	1枠
	イブニングセミナー Bタイプ 約300～600席	1枠	－	－	－	－
	イブニングセミナー Cタイプ 約200～280席	1枠	1枠	－	－	－
	スポンサードシンポジウム Bタイプ 約300～600席	－	－	－	－	－
企業情報 交換会 (展示)	スペース小間 1小間	20小間	12小間	10小間	8小間	4小間
	ホスピタリティスペース	1枠 (A)	1枠 (B)			
広告掲載	ポケットプログラム集 表4・表2・表3 (カラー)	－	－	－	－	－
	ポケットプログラム集 後付1頁 (カラー)	1枠	1枠	－	－	－
	ポケットプログラム集 後付1/2頁 (モノクロ)	－	－	1枠	1枠	1枠
	日程表掲載冊子「名称未定」 表4 (カラー)	－	－	－	－	－
	総会公式アプリ・電子抄録広告掲載 アプリ版 起動時フルスクリーン	－	－	－	－	－
	総会公式アプリ・電子抄録広告掲載 アプリ版 トップページバナー	－	－	－	－	－
	総会公式アプリ・電子抄録広告掲載 Web版 表紙次頁以降前方頁	－	－	－	－	－
	ホームページバナー広告	1枠	1枠	1枠	1枠	1枠
	会場スクリーン幕間広告	－	－	－	－	－
パッケージ 協賛特典	コンgresバッグ 〇〇掲載+自社資料封入	－	－	－	－	－
	会期中利用可能 専用控室	－	－	－	－	－
	参加証	10枚	8枚	5枚	3枚	2枚

※内項目はパッケージ協賛のみの特典項目となります。

※同じカテゴリで複数申込があった場合、先着順とさせていただきます。あらかじめご了承ください。

4. 共催セミナー

(1) 開催日：下表の通り

(2) 申込締切日：2026年8月28日(金)

セッション名	時間	枠数	部屋タイプ	開催日	共催費(税込)
ランチョン セミナー	60分	パッケージ 協賛	A (約650~900席)	4月15日(木) 4月16日(金) 4月17日(土)	2,970,000円
	60分	5枠	B (約300~600席)	4月15日(木) 4月16日(金) 4月17日(土)	2,750,000円
	60分	24枠	C (約120~280席)	4月15日(木) 4月16日(金) 4月17日(土)	2,310,000円
イブニング セミナー	60分	1枠	A (約650~900席)	4月15日(木)	2,970,000円
	60分	パッケージ 協賛	B (約300~600席)	4月15日(木)	2,750,000円
	60分	6枠	C (約120~280席)	4月15日(木)	2,200,000円
モーニング セミナー	60分	1枠	A (約650~900席)	4月16日(金) 4月17日(土)	2,970,000円
	60分	1枠	B (約300~600席)	4月16日(金) 4月17日(土)	2,750,000円
	60分	14枠	C (約120~280席)	4月16日(金) 4月17日(土)	2,200,000円
スポンサード シンポジウム	60分	パッケージ 協賛	B (約300~600席)	4月16日(金)	2,750,000円
	60分	1枠	C (約120~280席)	4月15日(木) 4月16日(金)	2,200,000円
ハンズオン セミナー	90分	3枠	約300㎡規模の 部屋	4月15日(木) 4月16日(金)	880,000円

4. 共催セミナー

(1) プログラム編成について

テーマ、座長・演者の選定については、最終的に貴社と運営準備室との合意の上で決定いたします。
決定前の座長・演者への打診は行わないようお願い申し上げます。

(2) 日時・会場選定について

お申込受付後にプログラム調整の上、運営準備室にて日程を決定いたします。
ご希望に添えない場合もありますが、予めご了承くださいませようお願い申し上げます。
なお、開催日の通知後のお取消しは一切お受けできませんので、あらかじめご了承ください。

(3) 共催費に含まれるもの

- ① セミナー会場借上費 ※控室代は含まれておりません。
- ② 映像機材費（総会で設置済み機材のみ）
- ③ 音響関係機材（座長マイク、演台マイク、フロア質問用マイク）
- ④ 会場付きPCエンジニア
- ⑤ プログラム集への貴社名掲載

(4) 共催費に含まれないもの

以下の費用については共催費に含まれておりません。追加機材、控室、スタッフなどのご希望については、プログラムの確定後に運営準備室よりご連絡いたします。
追加手配に際しては手配管理料15%を申し受けますので、予めご了承ください。

- ① 座長・演者の謝礼・交通費、宿泊費 ※貴社よりご本人に直接お支払いください。
- ② 控室会場費 ※別途控室のご希望をお伺いいたします。
- ③ 控室での講師飲食費、映像機材費
- ④ 配布資料印刷制作費
チラシや当日配布資料などの制作は貴社にて制作ください。
- ⑤ 当日運営人件費（会場エンジニア以外）
受付、アナウンス、照明、計時進行などの運営スタッフについては、貴社にてご手配ください。
有料で共催セミナー準備室にて承ることも可能です。
- ⑥ 追加機材
セミナー会場内設置機材以外の追加機材手配に関わる費用については、別途ご負担いただきます。
（例：同時通訳機材、控室の試写用機材など）
- ⑦ 参加者用の飲食物

(5) 共催費の取り扱いについて

自然災害、火災、疫病、戦争、テロ、輸送機関の運行障害、停電、ネットワーク設備の損壊、行政機関の要請・指示・命令・規制など、主催者の責めによらない事由により、主催者が催事開催を制限・停止することとした場合、当該時点の共催セミナーにかかる経費を鑑み、申込料金の一部または全部を返金しない場合があります。また、会場の利用ガイドラインの変更や席数等の調整が必要となった場合には、やむを得ず一律に席数を減数する場合がございますが、共催費の調整は行いませんので、あらかじめご了承ください。

(6) 申込方法

総会ホームページより必要事項をご確認の上、お申し込みください。

(7) 申込締切

2026年8月28日（金）

(8) お問い合わせ先

第114回日本泌尿器科学会総会 運営準備室
E-mail : jua2027@convention.co.jp

5. 企業展示および書籍展示

- (1) 開催日 : 4月15日(木)～17日(土) ※3日間
- (2) 設営撤去 : 4月14日(水) 設営
4月17日(土) 撤去
- (3) 出展料金 : A. 基礎小間 330,000円/1小間(税込)
B. スペース小間 330,000円/1小間(税込) ※4小間以上～
C. 書籍 22,000円/机1本(税込)
- (4) 申込締切 : 2026年11月27日(金) (先着順)

◇A. 基礎小間(予定)

◎1小間 = 間口(幅) 2,000mm×奥行2,000mm×高さ2,400mm

◎募集予定小間数: 50小間程度

- ・バックパネル・サイドパネル・パラペット
- ・社名板(幅 900mm×高さ 200mm) ※白地に黒ゴシック文字で作成
- ・展示台1台(幅 1,800mm×奥行 900mm×高さ 720mm)
- ・白布付(商品用クロスはご用意ください)
- ・電気代は別途ご請求させていただきます。

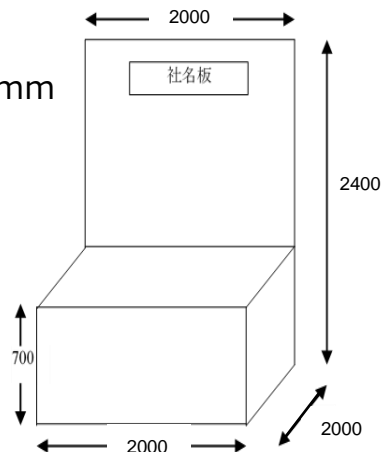

◇B. スペース小間(予定)

◎1小間 = 間口(幅) 2,000mm×奥行2,000mm

◎最少小間数: 4小間から

- ・スペース小間の場合、床面にスミ出しをしてお引き渡しいたします。
- ・会場のスペースの都合で、4小間以上でお申込みいただいても四方が通路の独立小間で提供することが出来ない可能性があります。会場壁面を背にする配置、あるいは他社ブースと一辺が接する配置になることもございますので、予めご承知おきください。
- ・スペース小間でお申込の場合は最低限の特別装飾を行ってください。

◇C. 書籍展示(予定)

◎机(1800mm×450mm)を必要本数お申込ください。

- ・複数社お申し込みがある場合には、お申し込み本数およびお申し込み日を鑑み、設置個所を調整させていただきます。
- ・ご希望通りの机の本数を提供できない場合があります。
- ・電源、コンセント等の電気設備、レンタル備品等の追加オプションをご希望の場合は、別途料金となります。

6. ホスピタリティスペース

(1) 開催日 : 4月15日(木)～17日(土) ※3日間

(2) 設営撤去 : 4月14日(水) 設営
4月17日(土) 撤去

(2) 申込締切 : 2026年**11月27日**(金) (先着順)

種類	面積	場所(予定)	出展料(税込)	募集企業数
ホスピタリティスペース A	約150㎡	神戸ポートピアホテル内	3,300,000円	パッケージ協賛
ホスピタリティスペース B	約130㎡	神戸ポートピアホテル内	3,300,000円	パッケージ協賛
ホスピタリティスペース B	約130㎡	神戸ポートピアホテル内	3,300,000円	1

※面積は予定となります。以下の内容は上記出展料に含まれておりません。

- ・3kWを超える電気容量の幹線工事費
- ・発表用機材及び備品使用料(マイク、スクリーン、スライドプロジェクター、レーザーポインター等)
- ・ホスピタリティラウンジは全て特別装飾が貴社にて必要になります。予めご承知おきください。

◇ホスピタリティスペース注意事項：

以下の内容は上記出展料に含みません。

- ・電気幹線工事費、発表用機材・備品使用料等
- ・飲食物のお持ち込みは原則不可です。会場にてご用意ができないものは検討いたします。
- ・各会場の高さ制限がございます。

5～6. 企業展示および書籍展示・ホスピタリティスペース

(1) 展示場所および小間配置について

小間の配置につきましては、特別協賛に基づくご希望のほか、申込小間数や申込順、出展内容等を勘案し、最終的に主催者が決定します。その際に、出展申込書に記載されている内容を基に、類似製品を出展するブースが近隣配置にならないよう可能な限り配慮いたしますので、詳細にご記入ください。ただし、出展製品名を出展申込書に記入する際に略称（例 ABC-5100）でご記入いただきますと、運営準備室では正確な出展内容を把握することが出来ませんので、一般的名称（例 鋼製小物）でご記入をお願いいたします。

また、競合他社との近隣配置を避けたい方は、出展申込書の通信欄にその旨及び該当社名等を明記していただければ、可能な限り配慮いたします。

なお、小間割を皆様にご案内出来るのは会長の了解をいただいた後になりますので、予めご承知おきください。

展示会の詳細（注）は、『出展の手引き』にまとめて開催の約1～2か月前頃までにご担当者様宛にお送りする予定です。

注）小間割、展示会の開催時間、搬入出スケジュール、装飾に際しての注意事項等

(2) 薬機法未承認品の出展について

未承認医療用具の出展を検討されている方は、運営準備室までお問い合わせください。

(3) 出展料の納入

請求書をお送りいたしますので、請求書記載の払込期限までにお支払いください。

(4) 申込者からの出展キャンセル

出展申込後、やむを得ない事情により申込の取消をしたり、申込小間数を減らしたりする場合は、以下の通り規定の取消手数料を申し受けます。予めご承知おきください。

なお、取消等の意思表示は運営準備室に対しての書面による通知のみを有効とします。

- | | |
|-------------------|----------------|
| ・ 申込日から会期2か月前まで | ： 出展料金全額の30% |
| ・ 会期2か月前～会期1か月前まで | ： 出展料金全額の50% |
| ・ 会期1か月前～会期まで | ： 出展料金全額（100%） |

(5) 主催者による申込受付の保留・取消について

出展内容が当学会に併設する企業展示の趣旨にかけ離れてると主催者が判断した場合は、申込受付を保留または拒否する場合があります。予めご承知おきください。

(6) その他

本展示会においては、現金の授受等製品の販売とみなされる行為は一切出来ませんので、予めご承知おきください。

（例）学会期間限定の割引価格、標準価格の〇〇%オフ等）が出ている張り紙等の掲示も不可とします。

天災事変等やむを得ない事由により学会を開催することが不可能になった場合、主催者は会期の変更または開催の中止を判断する権限を有します。主催者はこれによって生じる損害について賠償の責めを負いません。

お申込み後に、会社名、会社の所在地、ご担当者様等の変更が生じた場合は、運営準備室まで速やかにご連絡ください。

(7) 出展料の取り扱いについて

自然災害、火災、疫病、戦争、テロ、輸送機関の運行障害、停電、ネットワーク設備の損壊、行政機関の要請・指示・命令・規制など、主催者の責めによらない事由により、主催者が催事開催を制限・停止することとした場合、当該時点の出展にかかる経費を鑑み、申込料金の一部または全部を返金しない場合があります。

(8) 申込方法

学会ホームページより必要事項をご記入の上、お申し込みください。

(9) 申込締切

企業展示および書籍展示：2026年11月27日（金）

ホスピタリティスペース：2026年11月27日（金）

(10) 申込について

本学会は医療機器を取り扱っている企業様に限り受付させていただきます。

出展対象以外の企業様におかれましては、お申込みをお受けできかねますことご容赦ください。

(11) お問い合わせ先

第114回日本泌尿器科学会総会 運営準備室

E-mail : jua2027@convention.co.jp

7. ポケットプログラム集広告

- (1) 媒体 : 第114回日本泌尿器科学会総会 プログラム集
- (2) 発行予定時期 : 2026年4月上旬 (予定)
- (3) 募集枠 : 12社
- (4) 申込締切 : 2026年11月27日 (金)

広告場所	種別	形式	料金 (税込)	募集数
表2 (表表紙の裏)	カラー	A5縦1ページ	385,000円	パッケージ協賛
表3 (裏表紙の裏)	カラー	A5縦1ページ	385,000円	パッケージ協賛
表4 (裏表紙)	カラー	A5縦1ページ	385,000円	パッケージ協賛
後付1ページ	カラー	A5縦1ページ	165,000円	4
後付1ページ	モノクロ	A5縦1ページ	132,000円	4
後付1/2ページ	モノクロ	A6横 (半ページ)	88,000円	4

広告料総額 : 2,695,000円 (税込)
プログラム集作成経費 : 9,000,000円 (税込)

掲載箇所 (詳細)

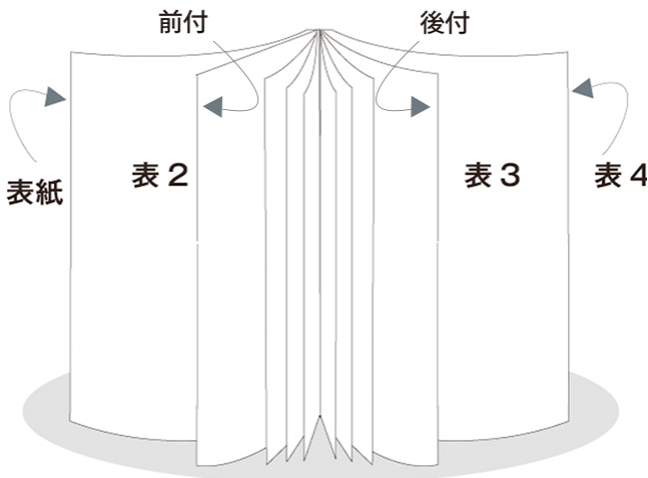

8. 総会公式アプリ・電子抄録広告掲載

- 媒体名： 第114回日本泌尿器科学会総会公式アプリ／電子抄録広告
- 掲載期間： 公開(2027年3月予定)から会期終了まで
- 広告掲載料および募集数：

	掲載希望ページ	金額（税込）	募集数
1	アプリ版起動時フルスクリーン	1,100,000円	パッケージ協賛限定
2	アプリ版トップページ	550,000円	パッケージ協賛限定
3	Web版バナー広告： スマートフォン・PC	550,000円	1
4	Web版電子抄録： A)表紙次頁	880,000円	パッケージ協賛限定
5	Web版電子抄録： B)目次・抄録頁フッター	880,000円	3

- 申込締切：2026年**11月27日**（金）
学会HPよりオンライン申し込みをお願いいたします。

- 原稿締切：2027年**1月15日**（金）までに運営準備室へE-mailにてご提出ください。

①アプリ版起動時フルスクリーン

【形式】.png または .jpg（.gif の設置はできません）
 【サイズ】H1510 pixel * W1045 pixel
 ※上記サイズにて画像1式の作成・ご提供をお願いいたします。
 ※アプリ起動時・3時間ごとに再表示されます。
 【リンク先】
 Website の URL をお知らせください。
 画像下のボタンをタップするとWebsite が起動します。
 【公開予定】2027年3月末（予定）

※企業ロゴ掲載イメージ



②アプリ版トップページ

【形式】.png または .jpg（.gif の設置はできません）
 【サイズ】
 スマートフォン： H233 pixel *
 W1203 pixel iPad 縦： H280
 pixel * W1516 pixel
 iPad 横： H280 pixel * W1005 pixel
 上記サイズにて画像3式の作成・ご提供をお願いいたします。
 3秒ごとにバナーは切り替わります。
 【リンク先】
 Website の URL をお知らせください。
 画像をタップするとWebsite が起動します。
 【公開予定】2027年3月末（予定）



8. 総会公式アプリ・電子抄録広告掲載

③Web版バナー広告：スマートフォン・PC

【形式】.png、.jpg、.gif (GIF 動画も可能)

【サイズ】

・スマートフォン: H45 pixel * W230 pixel

・PC: H70 pixel * W182 pixel

※上記サイズにて画像1 式の作成・ご提供をお願いいたします。

※A)の場合3 秒ごとにバナーは切り替わります。

※B)の場合お申し込み順で上から設置します。

【リンク先】Website の URL をお知らせください。

【公開予定】2027年3月末（予定）

※企業ロゴ掲載イメージ

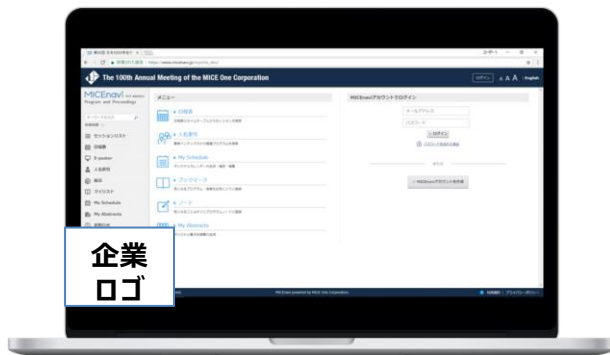

④Web版電子抄録広告仕様

【形式】

※表紙次頁: .pdf

※目次・抄録頁フッター: .jpg

【サイズ】

・A)表紙次頁: A4

・B)目次・抄録頁フッター:

H148 pixel * W1240 pixel

※上記サイズにて画像1 式の作成・ご提供をお願いいたします。

※カラー掲載が可能です。

【公開予定】2027年3月末（予定）

・表紙次頁: A4

※目次・抄録頁フッター



9. ホームページバナー広告

- 媒体名： 第114回日本泌尿器科学会総会 ホームページ
- 掲載期間： 申込およびデータ受領後（随時）より、学会終了約1ヶ月後 2027年5月末まで
※ホームページトップ画面下に貴社バナー画像を表示し、
貴社ウェブサイトへリンクいたします。

- 広告掲載料：

種類	金額（税込）	募集枠数
サイズ：縦160×横460px	660,000 円	3

- 製作費： 2,500,000円（予定額）
- 広告原稿： 形式：GIF（アニメーション可）jpg・gif・png のいずれか
データ容量：20KB 程度 ※目安
バナーデータは貴社にて作成の上、
リンク先 URLとあわせてスポンサー事務局へE-mailにてご提出ください。
- 申込締切： 2026年**11月27**日（金）
学会HPよりオンライン申し込みをお願いいたします。
- 原稿締切： 2027年**1月15**日（金）

10. 会場スクリーン幕間広告

- 媒体名： 第114回日本泌尿器科学会総会 講演会場幕間スクリーン広告
- 掲載仕様： 講演会場での休憩中に、スクリーンへ広告を映写します。
約5秒表示 / 音声なし / 上映日については事務局にて調整いたします。
- 広告掲載料：

	種類	仕様	金額（税込）	募集数
1	静止画タイプ	会期中：1日間・全会場	110,000円	2
2		会期中：2日間・全会場	220,000円	2
3		会期中：3日間・全会場	330,000円	2

- 申込締切： 2026年**11月27**日（金）
学会HPよりオンライン申し込みをお願いいたします。
- 原稿締切： 2027年**1月15**日（金）
運営準備室へ E-mailにてご提出ください。

7～10. 各種広告

(1) 広告費の取り扱いについて

自然災害、火災、疫病、戦争、テロ、輸送機関の運行障害、停電、ネットワーク設備の損壊、行政機関の要請・指示・命令・規制など、主催者の責めによらない事由により、主催者が催事開催を制限・停止することとした場合、当該時点のプログラムの制作にかかる経費を鑑み、申込料金の一部または全部を返金しない場合があります。

(2) 広告原稿

広告版下は、データのみ入稿としております。お申込み完了後、広告版下データを運営準備室宛にメール添付にてお送りください。ご送付の際は、学会名・貴社名、ご担当者名・申込み内容を明記してください。

«データ入稿の際の諸注意»

- ・ Adobe Illustrator（文字のアウトライン化済）またはオフセット印刷用のPDF（PDF/X-1a または PDF/X-4 で解像度が300dpi 以上推奨）データにてお願いいたします。
- ・ RGB や特色は、必ずCMYK やグレースケールに変換してください。
- ・ Illustrator で入稿の際は必ず画像は埋め込んで出力見本（PDF、JPG、PSD）も一緒にお送りください。
- ・ 編集を要しないデータで入稿してください。編集を要する原稿でお預かりする場合は指示内容により実費相当額をご請求させていただく場合がございますので予めご了承ください。

(3) 申込方法

総会ホームページより必要事項をご記入の上、お申し込みください。

(4) お問い合わせ先

第114回日本泌尿器科学会総会 運営準備室
E-mail : jua2027@convention.co.jp

11. 寄付金募集

本総会の趣旨にご賛同くださり、ご協力いただけます場合は、以下の方法でお願いいたします。

1) 寄付金使途

第114回日本泌尿器科学会総会のための準備および当日運営費用

(2) 寄付金目標額

5,000,000円

(3) 募金期間

2026年4月27日（月）から会期前日（2027年4月14日（水））まで

4) 寄付金申込方法

総会ホームページより必要事項をご記入の上、お申し込みください。

5) 寄付金のお振込み方法

お振込の際は以下口座へお振込をお願いいたします。

銀行名： みずほ銀行

支店名： 本郷支店（075）

口座番号： 普通 4104872

口座名： 第114回日本泌尿器科学会総会 事務局長 小坂千世

ヨミガナ： ダイ114カイニホンヒニヨウキカガツカイソウカイ

6) 税法上の優遇措置

免税措置はありません。